

KOMIB-Elektroinstallationskanäle 40x30x2000 mm mit Bodenlochung Kunststoff PVC-hart

Zusätzliche Beschreibung

Art-Nr.	Produktname	Farbe	EAN-Code
KOMIB4030RW	Elektroinstallationskanal 40x30	reinweiß	0046382298086
KOMIB4030LG	Elektroinstallationskanal 40x30	lichtgrau	0086544196140
KOMIB4030SCH	Elektroinstallationskanal 40x30	schwarz	0096772625374
KOMIB4030BR	Elektroinstallationskanal 40x30	braun	0046382298093

Kunststoff PVC -hart, für Wand und Decke-mit Deckel, ohne Trennwand

Weitere Eigenschaften: Korrosionsfest, schwer entflammbar, selbstverlöschend.

ETIM Keywords:

Installationskanal
Kabelkanal
Leitungsführungskanal
Leitungsschutzkanal
PVC-Kanal
Wandkanal

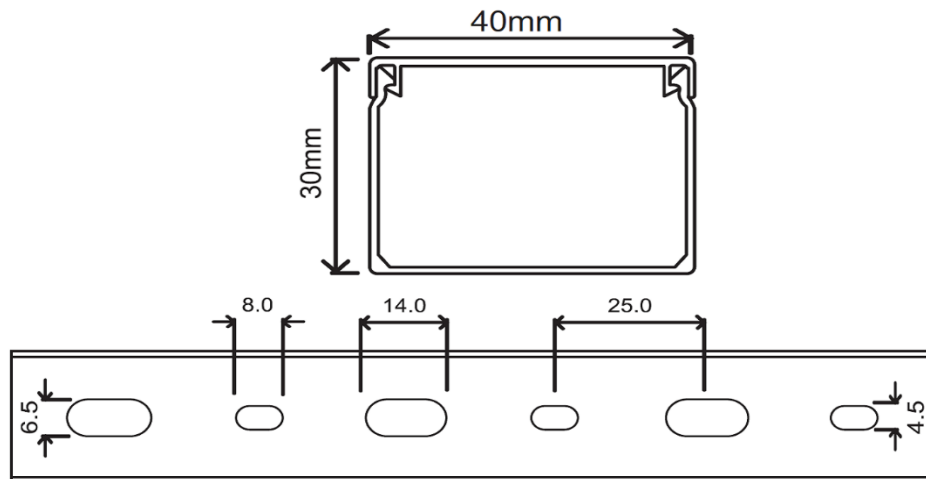

Artikelbeschreibung

Zolltarifnummer	3928959020
Werkstoff	Kunststoff
Werkstoffgüte	Polyvinylchlorid (PVC)
Breite	40 mm
Höhe	30 mm
Länge	2000 mm
Oberfläche	unbehandelt
Transparent	Nein
Temperaturbeständigkeit	-15 bis 60 °C
Flammwidrigkeit	830 °C
Selbstlöschend	40 sec.
Bodenlochung	Ja
Selbstklebend	Nein
Halogenfrei	Nein
Mit Kabelhalteklammer	Nein
Mit Schutzfolie	Nein
Mit Kanalverbinder	Nein
Lieferung auf Rolle	Nein
Vorprägungen	Nein

Verpackungsspezifikationen

Packung / Länge	20 Meter
Stück / Packung	10 Stück
Länge	2010 mm
Breit	160 mm
Höhe	100 mm
Bruttogewicht	7,050 kg
Mindestmenge	20 Meter
Höchstmenge	20 Meter
Bruttogewicht	± 5%